

Hochstellklappe

Glasrahmenprofile für Glasstärke 4mm

Gewünschte Ausführung bitte ankreuzen:

Profil P20

- silber-eloxiert
- Edelstahloptik

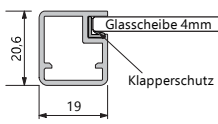

Glasmaß: Türmaß -30mm
in Höhe und Breite

Profil P45

- silber-eloxiert
- Edelstahloptik

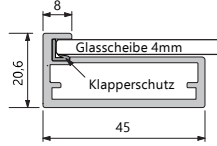

Glasmaß: Türmaß -9mm
in Höhe und Breite

Profil P50

- mit Feuchtigkeitsdichtung
silber-eloxiert
- Edelstahloptik

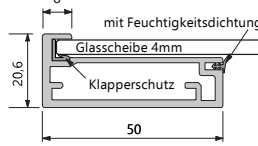

Glasmaß: Türmaß -9mm
in Höhe und Breite

Profil P50

ohne Feuchtigkeitsdichtung

- silber-eloxiert

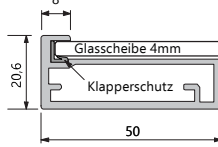

Glasmaß: Türmaß -9mm
in Höhe und Breite

Profil P50 Steg

Glas auf Profil verklebt

- silber-eloxiert
nur mit lackierten Füllungen möglich

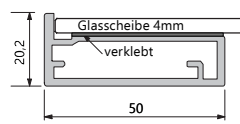

Glasmaß: Türmaß -5mm
in Höhe und Breite

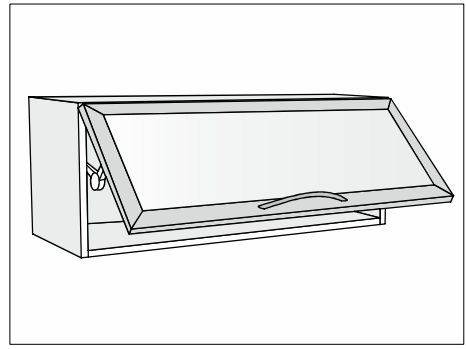

Anzahl der Klappen _____ Stück

Im Lieferumfang enthalten:
Fertig konfektionierte
Alurahmentüren mit Bohrung
für Blum-Aventos HK inkl.
Eckverbinder und Klapperschutzprofil.



- Alurahmentüren fertig konfektioniert
- Alurahmentüren fertig verglast. Glasmodell bitte angeben: _____

Türaufschlag
(bitte ankreuzen)



Türaufschlagsmaß oben: _____ mm

Türaufschlagsmaß seitlich: _____ mm

Scharnierfräsungen für
(bitte ankreuzen)

- Hettich
- Blum

Lieferung inkl. Blum Aventos HK

Öffnungswinkel-
begrenzer (bitte ankreuzen)

- 75°
- 100°

Abdeckung
(bitte ankreuzen)

- weiß
- grau



Lieferung inkl. Häfele Klappenstützen Set
(Klappenstützen-Set je Klappe bestehend aus:)



Öffnungswinkel
(bitte ankreuzen)

- 75°
- 90°
- 105°

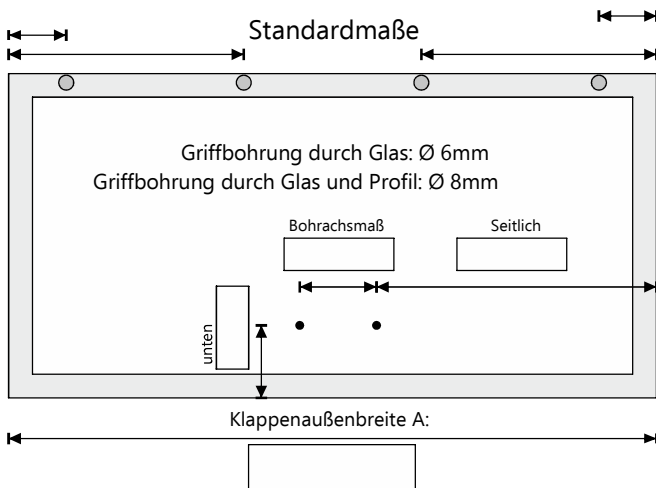

Bei Griffbohrungen durch Glas und Profil bitte Hülse und U-Scheibe montieren um Glasbruch zu vermeiden.

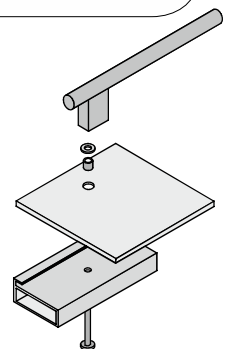

Bitte alle Maße in mm angeben!